

9519-166-K/B

9519-166-K/W

ADATTATORE MAGNETICO PER FARETTO SINGOLO MAGNETIC SINGLE SPOT ADAPTER

Dati tecnici

Technical data

- Corrente e tensione nominale - Rated current and voltage	2A-60V dc

Caratteristiche

Characteristics

- Corpo in policarbonato. Colori disponibili: nero (B) e bianco (W)
- Polycarbonate body. Available colours: black (B) and white (W)
- Contatti in lega di rame
- Copper alloy contacts
- Max. carico: 10N
- Max. load: 10N
- Con alloggiamento per LED driver. Vedi disegno per dimensioni massime
- With housing for LED driver. See technical drawing for max. dimension

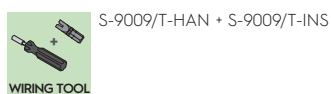
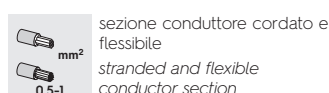
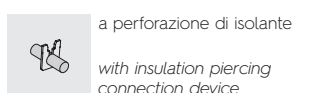
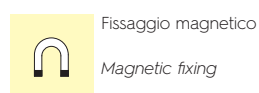
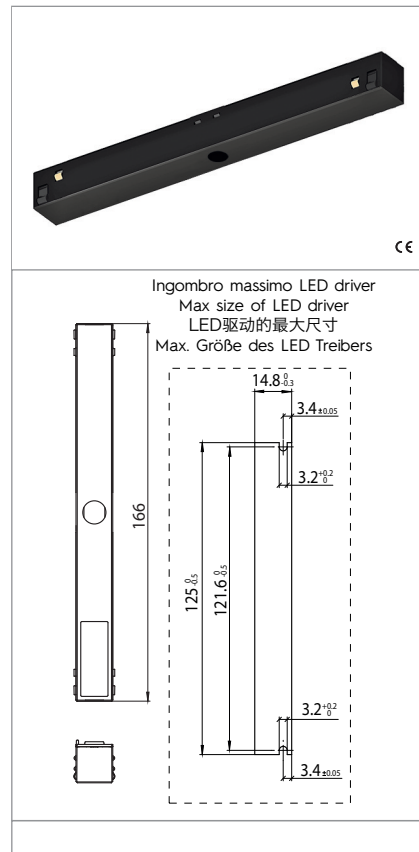

Marchi di qualità

Quality marks

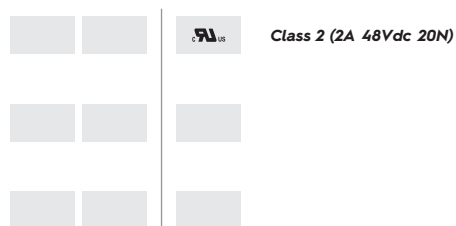

Direttive Europee

European directives

Conforme "RoHS"
"RoHS" compliant

Pesi e confezioni

Weights and packaging

Art. Codice prodotti Product references	g Peso netto Net weight	n° pz per sacco per bag	n° pz per scatola per box	n° pz per cartone per carton
9519-166-K/B	31,7			
9519-166-K/W	31,7			

Note

Notes

ATTENZIONE

Tutte le operazioni devono essere eseguite da personale specializzato, escludendo tensione dall'impianto e rispettando le norme nazionali di installazione. A.A.G. Stucchi permette solo l'utilizzo dei componenti A.A.G. Stucchi all'interno delle applicazioni che utilizzano il sistema MULTISYSTEM®/MULTISYSTEM® EVO. Questi componenti devono essere installati secondo le istruzioni di montaggio fornite dall'azienda. L'azienda, come produttrice, non è responsabile della sicurezza e del funzionamento del sistema MULTISYSTEM®/MULTISYSTEM® EVO in caso si utilizzino componenti non appartenenti ad esso o se le istruzioni di montaggio non venissero rispettate. È inoltre responsabilità del produttore di terze parti utilizzate e/o sviluppate per il sistema MULTISYSTEM®/MULTISYSTEM® EVO (es. driver/apparecchi di illuminazione) garantirne il corretto funzionamento e la compatibilità elettrica, elettromagnetica, elettronica, meccanica con il sistema stesso. Il binario ed i suoi componenti, compresi gli adattatori, non sono intercambiabili con accessori che non riportino il Marchio di Qualità. Sul binario MULTISYSTEM®/MULTISYSTEM® EVO è possibile utilizzare solo le connessioni MULTISYSTEM® EVO. Le connessioni MULTISYSTEM® EVO possono essere utilizzate solo su binari MULTISYSTEM®/MULTISYSTEM® EVO. Questo sistema a binario in classe III, non è compatibile con sistemi a binario in classe I o in classe III di altri costruttori. Inserire sul circuito di alimentazione le opportune protezioni affinché siano prevenuti eventuali sovraccarichi o cortocircuiti.

Avvertenze per la sicurezza e l'installazione

- È vietato utilizzare alimentatori, driver, sistemi Bus Dati e componenti non omologati SELV e/o che abbiano una U-OUT maggiore di 60 V dc
- A.A.G. Stucchi raccomanda l'utilizzo di un ripetitore optoisolato dali compatibile (es. RP-DALI-24-48V)
- I 4 conduttori del binario possono essere utilizzati in due modi differenti:
 - Per avere due alimentazioni separate (2 circuiti a 0-60 Vdc)
 - Per avere un circuito per l'alimentazione a 60 V dc ed un circuito per il Bus Dati
- In caso fosse necessario all'interno della stessa installazione (edificio, negozio etc) creare un unico Bus Data unendo elettricamente il Bus Dati del binario a bassa tensione con quello di altri apparecchi di illuminazione è necessario che tutti i componenti utilizzati siano classificati SELV.
- È severamente vietato utilizzare qualsiasi tipo di solvente, colla, olio, sgrassatore o detergente a contatto con tutti i componenti del sistema MULTISYSTEM®/MULTISYSTEM® EVO. L'azienda non è responsabile di eventuali danni causati dall'utilizzo di suddetti materiali.

WARNING

All the operations must be done by specialized personnel only, shutting of the electrical power and respecting all national installation regulations and guidelines. A.A.G. Stucchi allows the use of only A.A.G. Stucchi parts in applications where the MULTISYSTEM®/ MULTISYSTEM® EVO system is installed. These parts must be installed according to the installation instructions. The company as a manufacturer is not responsible for the safety and functioning of the MULTISYSTEM®/ MULTISYSTEM® EVO system if electrical or mechanical components not belonging to it are used or if there are any deviations from the installation instructions. It is then the user's responsibility to ensure the correct functionality and the electrical, electromechanical, electronic, mechanical and thermal compatibility between the MULTISYSTEM®/ MULTISYSTEM® EVO system and any other third-party products that are used or even developed for the system itself (i.e. drivers/fixtures). The track, its components and also the adapters can't be used with accessories without the Quality/ Approval Mark of the region. On MULTISYSTEM®/ MULTISYSTEM® EVO track one can use only MULTISYSTEM® EVO connections. MULTISYSTEM® EVO connections can be used only with MULTISYSTEM®/ MULTISYSTEM® EVO tracks. This track system is Class III and is not compatible with Class I track systems or Class III track systems from other manufacturers. Insert the appropriate power circuit protections in order to prevent short circuits or overloads.

Safety warnings for products and installation

- The use of NON SELV or U-OUT > 60V dc power supplies, drivers and components is strictly forbidden.
- A.A.G. Stucchi recommends the usage of an opto-insulated repeater dali compatible (es. RP-DALI-24-48V).
- You can choose to use the 4 conductors of the track in 2 different modes:
 - 2 different power supplies (2 circuits, 0 - 60V dc)
 - 1 circuit for 60V dc and 1 circuit for Data Bus
- If you want to create a unique Data Bus in your lighting project (building, shop, etc.), electrically connecting the low voltage track Data Bus with the Data Bus of other lighting applications, all the components involved must be SELV approved.
- It is strictly forbidden to use any kind of solvent, glue, oil, grease or cleaner in contact with MULTISYSTEM®/ MULTISYSTEM® EVO components. The company is not responsible of any damage caused by the use of the materials mentioned above.

ADATTATORE

Versioner magnetica
Magnetic version

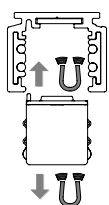

Fig. 1a
Pic. 1a

Versioner meccanica
Mechanical version

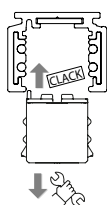

Fig. 1b
Pic. 1b

Versioner non polarizzata
Non polarized version

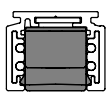

Fig. 2
Pic. 2

ADAPTER

Versione polarizzata
Polarized version

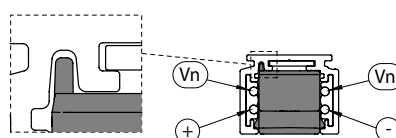
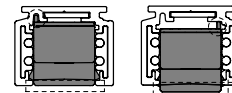

Fig. 11
Pic. 11

Installazione corretta
Correct installation



Installazione errata
Incorrect installation

Fig. 12
Pic. 12

Gli adattatori MULTISYSTEM sono forniti in due versioni:

- versione magnetica: gli adattatori sono provvisti di magneti permanenti, che li calamitano alla lamina metallica presente all'interno del binario (Fig. 1a).
- versione meccanica: inserzione automatica nel binario con blocco meccanico di sicurezza (fig. 1b).

Tutti gli adattatori della serie MULTISYSTEM sono previsti in due tipologie: gli adattatori non polarizzati (senza chiavi meccaniche, codici 9519... e 9529... Fig. 2) e gli adattatori polarizzati (con chiavi meccaniche, codici 9519...-K... e 9529...-K... Fig. 3). Nel caso di utilizzo di adattatori polarizzati è necessario prestare particolare attenzione all'inserimento dell'adattatore nel binario.

Una volta inserito con la chiave orientata correttamente, l'adattatore deve essere completamente a filo del binario, senza sporgere e la chiave non deve interferire col binario (Fig. 4).

MULTISYSTEM adapters are available in two versions:

- magnetic version: adapters are equipped with permanent magnets which provide a connection to the metal plate inside the track (Pic. 1).
- mechanical version: adapters with automatic mechanical lock (Pic. 1b).

All MULTISYSTEM adapters series come in two versions: nonpolarised (without mechanical key, codes 9519... and 9529... Pic. 2) and polarised (with mechanical key, codes 9519...-K... and 9529...-K... Pic. 3). When using polarised adapters, take special care when inserting the adaptor into the track. Once inserted with the key properly oriented, the adaptor must fit perfectly flush with the track without protruding, and the key must not interfere with the track (Pic. 4).

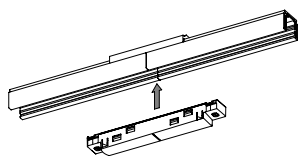

Fig. 13
Pic. 13

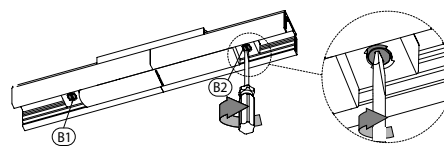

Fig. 14
Pic. 14

Per il cablaggio dell'adattatore utilizzare dei cavi di tipo cordato e stagnato con sezione compresa tra 0.5 mm² e 1 mm² in base al valore di corrente del faretto. Rimuovere il coperchio dell'adattatore svitando le due viti C1-C2 (Fig. 5). Cablare i cavi all'adattatore (fig. 6) utilizzando l'apposito tool (composto da S-9009/T-HAN+S-9009/T-INS da ordinare separatamente) e rispettando le giuste polarità segnalate all'interno dell'adattatore (Vn, +, -); spingere poi il cavetto fino a che risulti completamente inserito nel contatto rubacorrente. Una volta cablati i 4 contatti far passare i cavi attraverso il foro centrale F1 (nel caso di utilizzo degli articoli 9519...) o attraverso i due fori laterali F2 e F3 (nel caso di utilizzo degli articoli serie 9529...) (Fig. 7). Per fissare l'apparecchio di illuminazione all'adattatore è possibile utilizzare gli accessori previsti: S-9519/5 + S-9519/M8 o S-9519/M10.

Una volta cablato e fissato l'apparecchio all'adattatore, posizionare il coperchio sull'adattatore e avvitare le due viti C1 e C2 (nel caso di utilizzo delle versioni polarizzate, fare attenzione al senso di montaggio del coperchio). Una volta montata la copertina dell'adattatore deve essere perfettamente planare rispetto al piano L e non bombata, per non pregiudicare il corretto funzionamento dell'adattatore stesso quando installato nel binario (Fig. 8).

To wire the adapter, use stranded and tinned cables with cross sectional area between 0.5 mm² and 1 mm² rated appropriately for the luminaire's power to be connected to the adapter. Remove the adapter cover by loosening the two screws C1-C2 (Pic. 6). Wire the cables to the adapter (Pic. 7) using the appropriate tool (made up of S-9009/T-HAN+S-9009/T-INS, to be ordered separately) and comply with the pole markings inside the adapter (Vn, +, -); push the cable in until it is completely inserted in the IDC contact. After wiring the 4 contacts, feed the cables through the central hole F1 (if items 9519... are used) or through the two side holes F2 and F3 (if series 9529... items are used) (Pic. 8). The luminaire can be fastened to the adapter using the following accessories: S-9519/5 + S-9519/M8 or S-9519/M10. After wiring the fitting and fastening it to the adapter, put the cover on the adapter and tighten the two screws C1 and C2 (when using polarised versions, make sure that the cover is mounted in the proper direction).

Once mounted, the adaptor cover must be perfectly level with the plane L, without bulging, so that it does not interfere with the correct operation of the adaptor once it is installed on the track (Pic. 8).

KIT DI ROTAZIONE E RACCORDI M10 O M8

ROTATION KIT AND M10 OR M8 NIPPLES

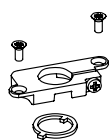

Fig. 9
Pic. 9

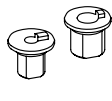

Fig. 10
Pic. 10

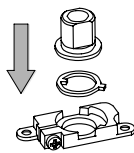

Fig. 11
Pic. 11

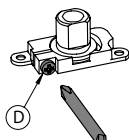

Fig. 12
Pic. 12

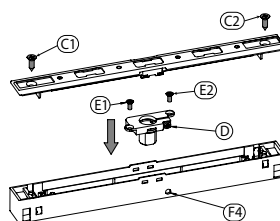

Fig. 13
Pic. 13

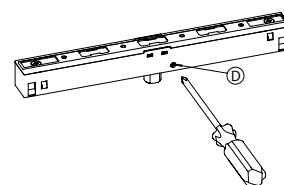

Fig. 14
Pic. 14

Per fissare l'apparecchio di illuminazione all'adattatore è possibile utilizzare gli accessori previsti: S-9519/5 (Fig. 9) + S-9519/M8 o S-9519/M10 (Fig. 10). Nel caso si utilizzi la serie di adattatori 9529... è necessario ordinare due kit di rotazione e due raccordi.

Appoggiare prima la rondella speciale all'interno del corpo plastico del kit di rotazione e successivamente il raccordo S-9519/M10 o S-9519/M8 (Fig. 11). Successivamente avvitare leggermente la vite D, in modo tale che la rondella e il raccordo vengano trattenuti all'interno della sede plastica (Fig. 12). Svitare le due viti C1-C2 dall'adattatore serie 9519... o 9529... e rimuovere il coperchio; inserire quindi il kit di rotazione, precedentemente assemblato con rondella e raccordo filettato, facendolo passare attraverso il foro presente sulla base del corpo dell'adattatore stesso. Durante il montaggio la vite D del kit di rotazione deve essere dalla stessa parte del foro F4 presente sulla parete laterale dell'adattatore. Successivamente avvitare il kit di rotazione all'adattatore utilizzando le due viti E1-E2. Una volta terminato, posizionare il coperchio sull'adattatore e avvitare le due viti C1-C2 (Fig. 13) (nel caso di utilizzo delle versioni polarizzate, fare attenzione al senso di montaggio del coperchio). Per aumentare o diminuire il frizionamento del faretto all'adattatore è possibile avvitare o svitare la vite D utilizzando un cacciavite adeguato (Fig. 14).

The luminaire can be fastened to the adapter using following accessories: S-9519/5 (Pic. 9) + S-9519/M8 or S-9519/M10 (Pic. 10). If series 9529... adapters are used, two rotation kits and two nipple

kits must be ordered. First place the special washer inside the plastic body of the rotation kit, followed by the S-9519/M10 or S-9519/M8 nipple (Pic. 11). Next, tighten screw D lightly so that the washer and nipple are held in place inside their plastic housing (Pic. 12). Loosen the two screws C1-C2 from the series 9519... or 9529... adapter and remove the cover; insert the rotation kit, previously assembled with the washer and threaded nipple, by passing it through the hole on the base of the adapter body.

During assembly, screw D of the rotation kit must be on the same side as hole F4 on the side wall of the adapter.

Subsequently, screw the rotation kit onto the adapter using the two screws E1-E2. After completing this operation, put the cover on the adapter and tighten the two screws C1-C2 (Pic. 13) (when using polarised versions, make sure that the cover is mounted in the proper direction). To increase or decrease the friction of the adapter against the stem of the luminaire, tighten or loosen screw D using an appropriate screwdriver (Pic. 14).